



KATALOG  
ONLINE



W systemach Complete by Leon każde z rozwiązań jest zgodne z aktualnie obowiązującymi trendami w aranżacji wnętrz. Ościeżnice ukryte, kasety do drzwi chowanych w ścianie i systemy przesuwne naścienne dostosowane są do skrzydeł o grubości 40 mm.

System Complete'40 został zaprojektowany tak, aby w jednym pomieszczeniu, zachowując jego nowoczesny charakter, można było w sposób spójny zastosować jeden, dwa lub trzy systemy. To kompletne zestawy w standardowych wymiarach. W skład Complete'40 wchodzi aluminiowa ościeżnica niewidoczna, kaseca lub system przesuwny oraz skrzydło i opcjonalnie okucia renomowanych firm. Ościeżnica może być surowa, anodowana na srebrno lub lakierowana na biało, a blenda systemu przesuwego – anodowana na srebrno lub lakierowana na biało. Skrzydło o grubości 40 mm, w zależności od wykończenia, może posiadać wypełnienie typu „plaster miodu” lub z płyty wiórowo-otworowej. System Complete PVC'40 oraz system Complete Easy'40 to kompletne zestawy złożone z ościeżnicy ukrytej oraz skrzydła z wypełnieniem typu „plaster miodu” lub z pełnej płyty mdf. Skrzydła są surowe, przygotowane do malowania farbą ścienną lub w dwóch kolorach do wyboru: białym lub czarnym. Ościeżnica PVC jest wykonana z tworzywa. Może być surowa, przygotowana do malowania lub biała, którą również można pokryć farbą ścienną. Ościeżnica Easy to aluminiowa ościeżnica ukryta w opcji surowej, przygotowanej do malowania lub lakierowana na biało.

Akcesoria Complete to: klamka, pochwyt z naporstkiem, próg samoopadający lub podcięcie wentylacyjne - w zależności od rodzaju systemu.

Podczas przygotowywania katalogu dolożono należytej staranności, aby informacje w nim zawarte były w pełni aktualne. Jednakże niektóre dane w prezentowanym materiale mogą okazać się nieścisłe ze względu na zmiany produkcyjne lub konstrukcyjne dokonane już po jego publikacji. Przed złożeniem zamówienia należy zasięgnąć aktualnej informacji u Regionalnego Przedstawiciela Handlowego lub w biurze handlowym. Producent zastrzega sobie prawo dokonywania w dowolnym czasie i bez uprzedzenia zmian cen, kolorów i parametrów technicznych produktów. Warianty wykończeń mogą różnić się od pokazanych na zdjęciach. Katalog i niniejsze informacje nie stanowią oferty w rozumieniu prawa i są publikowane jedynie dla celów informacyjnych. Niniejszy katalog anuluję wszystkie jego poprzednie wersje. Ceny i specyfikacje mogą ulec zmianie bez uprzedniego powiadomienia.

DATA WPROWADZENIA ULOTKI: 1.04.2023

<b>04</b>	Budowa systemu'40	<b>13</b>	Karty techniczne PVC'40
<b>05</b>	Standard'40	<b>14</b>	Budowa systemu Easy'40
<b>06</b>	White 9003'40	<b>15</b>	Easy Standard'40
<b>07</b>	Karty techniczne'40	<b>16</b>	Easy Black&White'40
<b>10</b>	Budowa systemu PVC'40	<b>17</b>	Karty techniczne Easy'40
<b>11</b>	PVC Standard'40	<b>18</b>	Akcesoria
<b>12</b>	PVC Black&White'40		

## ALUMINIOWY KĄTOWNIK



## ALUMINIOWA OŚCIEŻNICA UKRYTA



WEWNĘTRZNA - ZABUDOWA MUR/G-K

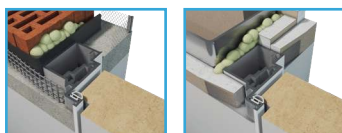

ZEWNĘTRZNA - ZABUDOWA MUR/G-K



MOŻLIWE WYKOŃCZENIA OŚCIEŻNICY:



SUROWA

RAL 9003

ANODA  
NATURALNA

## SYSTEM ANTYWYPACZENIOWY OPCJONALNIE

ZAPEWNIĄ STABILNOŚĆ SKRZYDŁA  
I ZAPOBIEGA WYPACZENIOM



## ZAWIASY UKRYTE



## SKRZYDŁO DRZWIOWE

SKRZYDŁO O GRUBOŚCI 40 MM



SKRZYDŁO STANDARD  
„PLASTER MIODU”

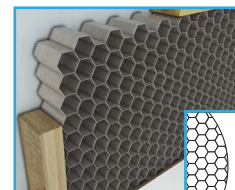

SKRZYDŁO STANDARD PLUS  
PŁYTA WIÓROWO-OTWOROWA



MOŻLIWE WYKOŃCZENIA SKRZYDŁA:



IMPREGNOWANE



RAL 9003 MAT

## ZAMEK

ZAMEK MAGNETYCZNY



# Complete Standard'40

# 40

PRZYGOTOWANE DO MALOWANIA  
LUB TAPETOWANIA

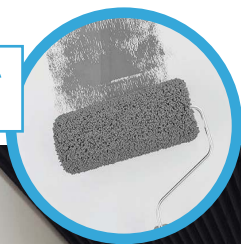

## MODUŁY

70 80 90



ZAMEK AGB I ZAWIAS  
Z NAKŁADKĄ  
Z LOGO LEON OPCJONALNIE

## KOMPLETACJA

### DRZWI UKRYTE

- OŚCIEŻNICA ALUMINIOWA SUROWA (W ZESTAWIE LAKIER PODKŁADOWY)
  - SKRZYDŁO DRZWIOWE: STANDARD - WYPEŁNIENIE „PLASTER MIODU” STANDARD PLUS - WYPEŁNIENIE Z PŁYTY WIÓROWO-OTWOROWEJ, PRZYSTOSOWANE DO POMALOWANIA FARBAMI ŚCIENNYMI LUB TAPETOWANIA\*
  - SZTYWNA I WYTRZYMAŁA KONSTRUKCJA SKRZYDŁA O GRUBOŚCI 40 MM
  - 2 SZARE ZAWIASY UKRYTE AN 140 3D ANSELMI BY SIMONSWERK (OPCJONALNIE 3)
  - BLACHA ZACZEPOWA CHROM SATYNA
  - ZAMEK MAGNETYCZNY BONAITI CHROM SATYNA
  - KOMPLET MONTAŻOWY
  - SZARA USZCZELKA
  - KLAMKA RENOMOWANEJ WŁOSKIEJ FIRMY OPCJONALNIE
- \* TAPETOWANIE TYLKO NA SKRZYDLE Z PŁYTY WIÓROWO-OTWOROWEJ
- OPCJA STANDARD: WYSOKOŚĆ SKRZYDŁA ZEWN. 2020/WEWN. 2030 MM

### KASETA

- KASETA ALUMINIOWA
  - SKRZYDŁO DRZWIOWE: STANDARD - WYPEŁNIENIE „PLASTER MIODU” STANDARD PLUS - WYPEŁNIENIE Z PŁYTY WIÓROWO-OTWOROWEJ, PRZYSTOSOWANE DO POMALOWANIA FARBAMI ŚCIENNYMI
  - CICHE ŁOŻYSKOWANE WÓZKI O NOŚNOŚCI DO 110 KG
  - GRUBOŚĆ ŚCIANY G-K 100 MM LUB 125 MM
  - KOMPLET MONTAŻOWY
  - SZARA USZCZELKA
  - POCHWYT Z NAPARSTKIEM RENOMOWANEJ WŁOSKIEJ FIRMY OPCJONALNIE
- OPCJA STANDARD: WYSOKOŚĆ SKRZYDŁA 2045 MM



ANIMACJA  
MONTAŻU NA  
LEON.EU

## KLAMKA LUB POCHWYT Z NAPARSTKIEM OPCJONALNIE



KOLORY:  
CHROM SATYNA / CHROM BŁYSZCZĄCY  
CZARNY MAT / BIAŁY MAT

WARIANTY KOLORYSTYCZNE OKUĆ STR. 18

# Complete White 9003'40

# 40

## MODUŁY

70 80 90

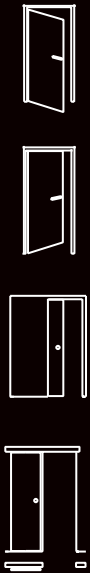

ZAMEK AGB I ZAWIAS  
Z NAKŁADKĄ  
Z LOGO LEON OPCJONALNIE

## KOMPLETACJA

### DRZWI UKRYTE

- OŚCIEŻNICA ALUMINIOWA LAKIEROWANA NA BIAŁO (RAL 9003)
  - SKRZYDŁO DRZWIOWE: STANDARD - WYPEŁNIENIE „PLASTER MIODU”, STANDARD PLUS - WYPEŁNIENIE Z PŁYTY WIÓROWO-OTWOROWEJ, LAKIEROWANE NA BIAŁY MAT (RAL 9003)
  - SZTYWNA I WYTRZYMAŁA KONSTRUKCJA SKRZYDŁA O GRUBOŚCI 40 MM
  - 2 BIAŁE ZAWIASY UKRYTE AN 140 3D ANSELMI BY SIMONSWERK (OPCJONALNIE 3)
  - BIAŁA REGULOWANA BLACHA ZACZEPOWA
  - BIAŁY ZAMEK MAGNETYCZNY BONAITI
  - KOMPLET MONTAŻOWY
  - BIAŁA USZCZELKA
  - KLAMKA RENOMOWANEJ WŁOSKIEJ FIRMY OPCJONALNIE
- OPCJA STANDARD: WYSOKOŚĆ SKRZYDŁA ZEWN. 2020/WEWN. 2030 MM

### KASETA

- KASETA ALUMINIOWA
  - SKRZYDŁO DRZWIOWE: STANDARD - WYPEŁNIENIE „PLASTER MIODU”, STANDARD PLUS - WYPEŁNIENIE Z PŁYTY WIÓROWO-OTWOROWEJ, LAKIEROWANE NA BIAŁY MAT (RAL 9003)
  - CICHE ŁOŻYSKOWANE WÓZKI O NOŚNOŚCI DO 110 KG
  - GRUBOŚĆ ŚCIANY G-K 100 MM LUB 125 MM
  - KOMPLET MONTAŻOWY
  - BIAŁA USZCZELKA
  - POCHWYT Z NAPARSTKIEM RENOMOWANEJ WŁOSKIEJ FIRMY OPCJONALNIE
- OPCJA STANDARD: WYSOKOŚĆ SKRZYDŁA 2045 MM

### SYSTEM PRZESUWNY

- SYSTEM PRZESUWNY ANODOWANY Z BLENDĄ PROSTOKĄTNĄ LAKIEROWANĄ NA BIAŁY MAT (RAL 9003)
  - SKRZYDŁO DRZWIOWE: STANDARD - WYPEŁNIENIE „PLASTER MIODU”, STANDARD PLUS - WYPEŁNIENIE Z PŁYTY WIÓROWO-OTWOROWEJ, LAKIEROWANE NA BIAŁY MAT (RAL 9003)
  - KOMPLET MONTAŻOWY
  - POCHWYT Z NAPARSTKIEM RENOMOWANEJ WŁOSKIEJ FIRMY OPCJONALNIE
- OPCJA STANDARD: WYSOKOŚĆ SKRZYDŁA 2045 MM

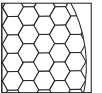

ANIMACJA  
MONTAŻU NA  
LEON.EU

## KLAMKA LUB POCHWYT Z NAPARSTKIEM OPCJONALNIE



### KOLORY:

CHROM SATYNA / CHROM BŁYSZCZĄCY  
CZARNY MAT / BIAŁY MAT

WARIANTY KOLORYSTYCZNE OKUĆ STR. 18

## Ościeżnica Complete'40 wewnętrzna

## Ościeżnica Complete'40 zewnętrzna

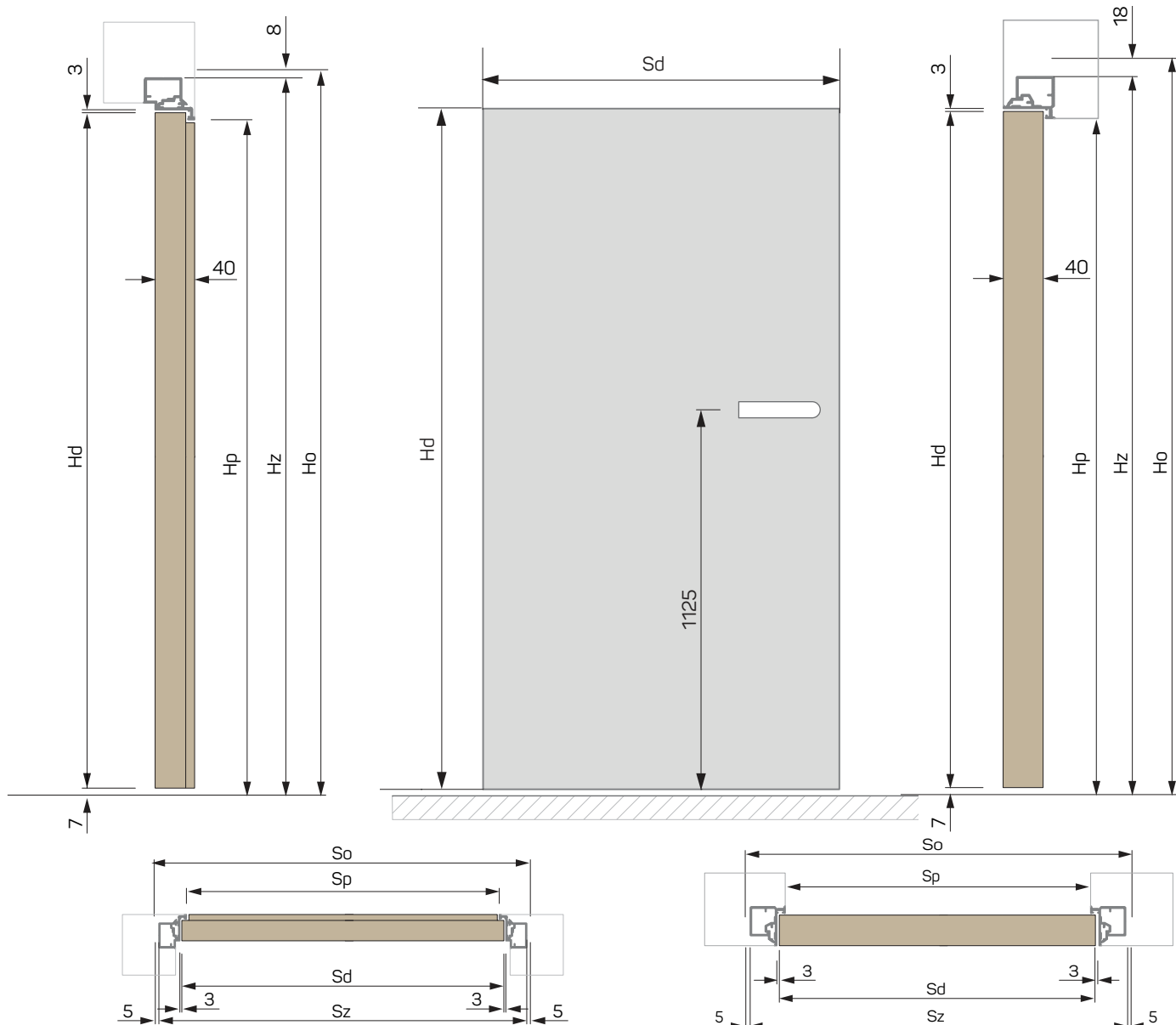

Sd (mm)	So (mm)	Sz (mm)	Sp (mm)	Sp 90° (mm)
720	800	790	705	675
820	900	890	805	775
920	1000	990	905	875
Hd (mm)	Ho (mm)	Hz (mm)	Hp (mm)	
2030	2080	2072	2030	

Sd (mm)	So (mm)	Sz (mm)	Sp (mm)	Sp 90° (mm)
720	800	790	705	675
820	900	890	805	775
920	1000	990	905	875
Hd (mm)	Ho (mm)	Hz (mm)	Hp (mm)	
2020	2080	2062	2020	

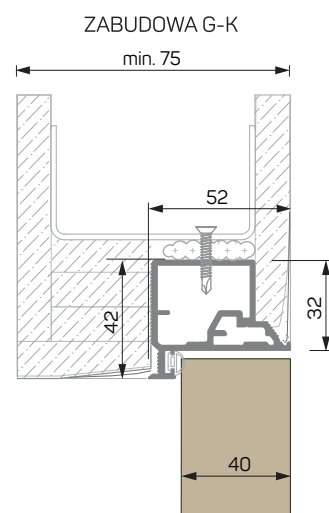
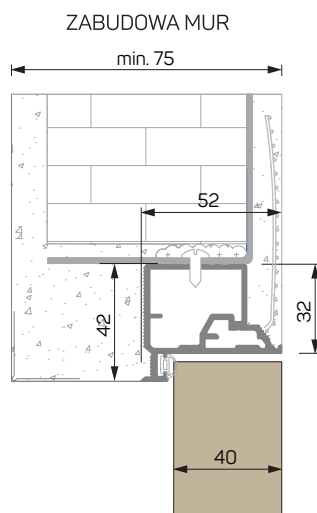
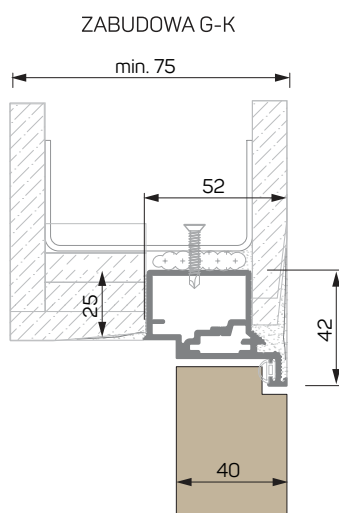
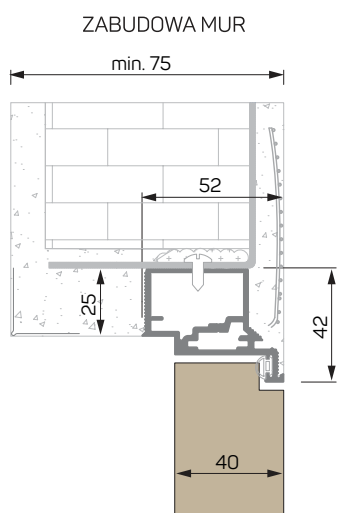

# Kaseta Complete'40

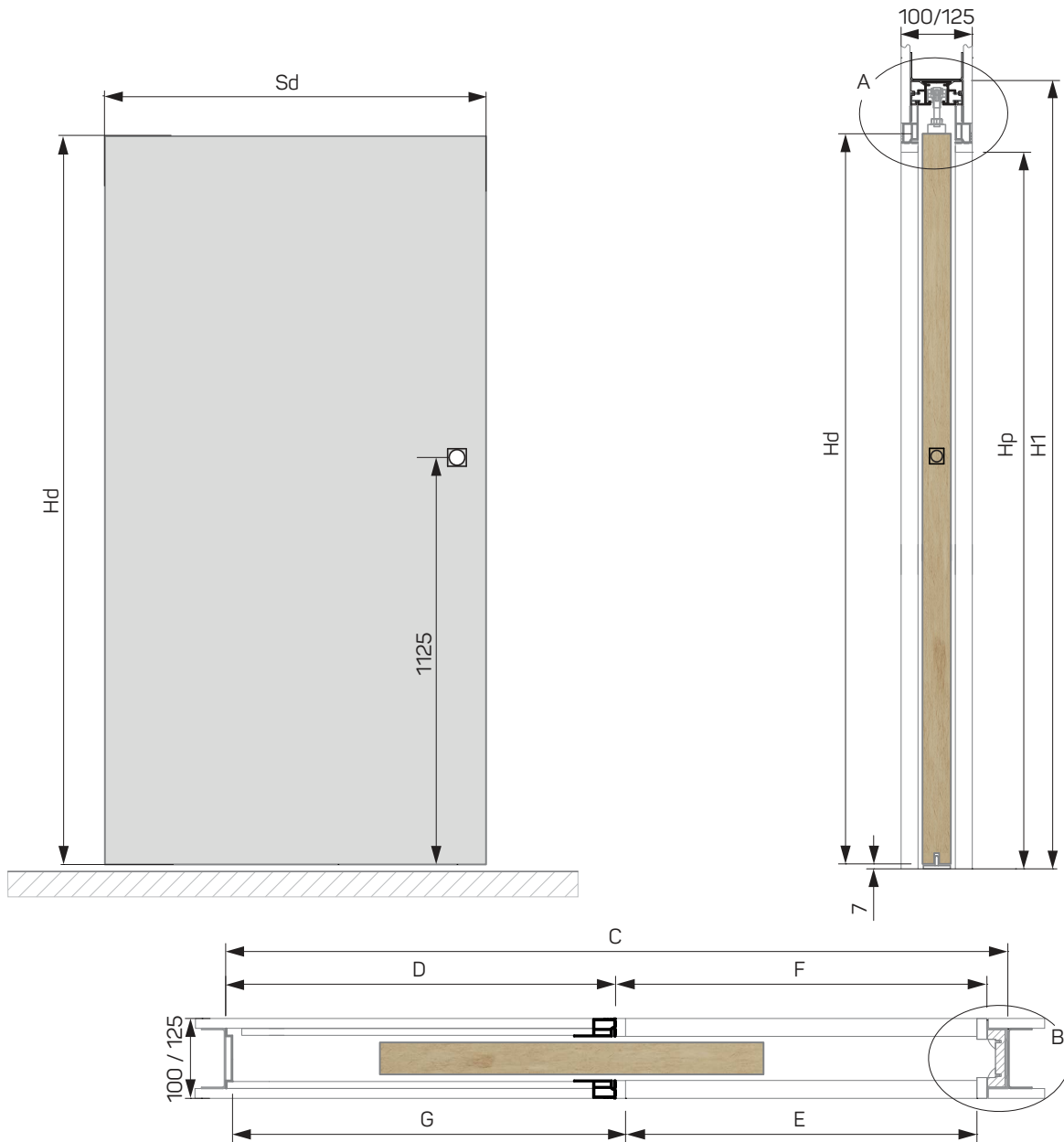

Sd (mm)	C (mm)	D (mm)	E (mm)	F (mm)	G (mm)
740	1500	749	700	725	752
840	1700	849	800	825	852
940	1900	949	900	925	952
Hd (mm)	Ho (mm)	H1 (mm)	Hp (mm)		
2045	2141	2131	2030		

ZABUDOWA W ŚCIANIE 100 MM

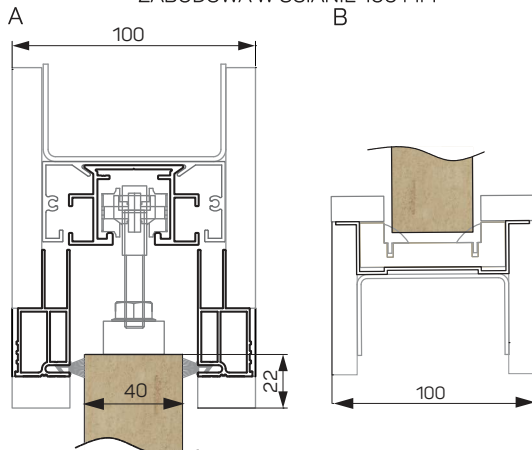

ZABUDOWA W ŚCIANIE 125 MM

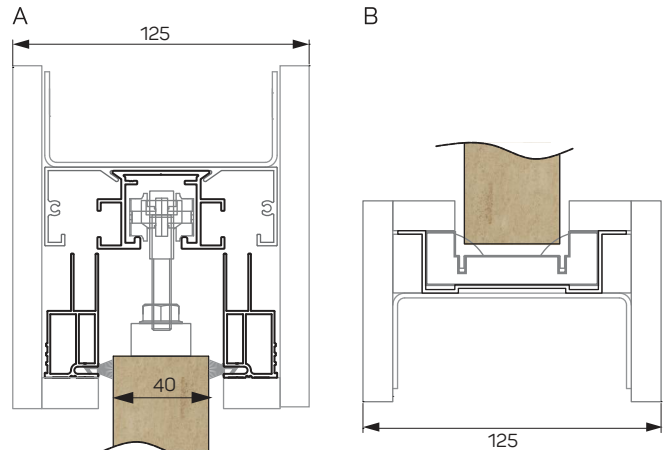



# System przesuwny Complete'40

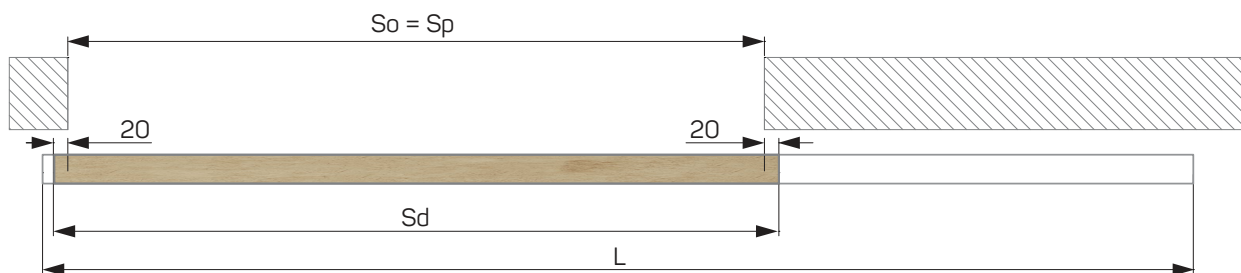

Sd (mm)	So (mm)	L (mm)	Sp (mm)
740	700	1500	700
840	800	1700	800
940	900	1900	900
Hd (mm)	Ho (mm)	H1 (mm)	Hp (mm)
2045	2036	2120	2036

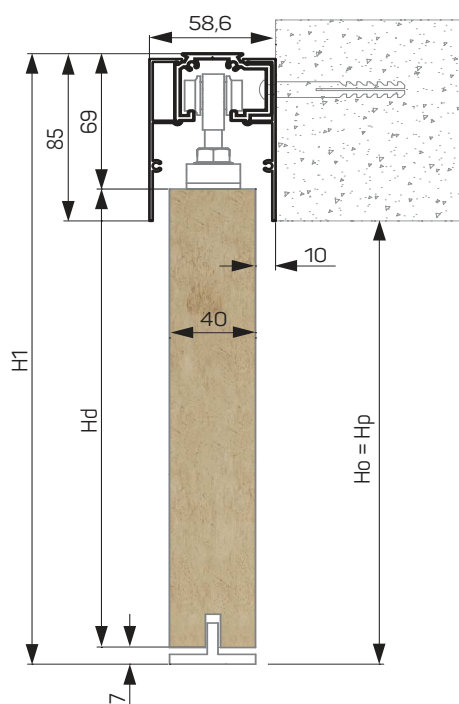

Opis skrótów:

- Sd - szerokość skrzydła
- Hd - wysokość skrzydła
- So - szerokość otworu budowlanego
- Ho - wysokość otworu budowlanego
- Sz - szerokość zewnętrzna ościeżnicy
- Hz - wysokość zewnętrzna ościeżnicy
- Sp - szerokość światła przejścia
- Sp 90° - szerokość światła przejścia przy otwarciu drzwi na 90°
- Hp - wysokość światła przejścia
- C - szerokość całkowita kasety
- D - szerokość kieszeni kasety
- E - szerokość światła przejścia po wykończeniu
- F - szerokość światła przejścia przed wykończeniem
- G - głębokość gotowej kasety
- H1 - wysokość całkowita kasety
- L - całkowita długość szyny jezdnej systemu

## OŚCIEŻNICA UKRYTA Z TWORZYWA



WEWNĘTRZNA - ZABUDOWA MUR/G-K

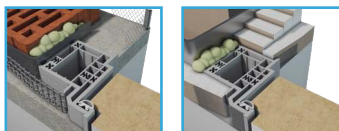

ZEWNĘTRZNA - ZABUDOWA MUR/G-K



MOŻLIWE WYKOŃCZENIA OŚCIEŻNICY:



SUROWA

BIAŁA

## ZAWIASY UKRYTE



## SKRZYDŁO DRZWIOWE

SKRZYDŁO O GRUBOŚCI 40 MM



SKRZYDŁO STANDARD „PLASTER MIODU”

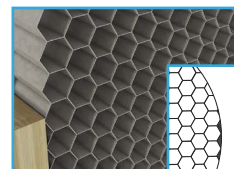

SKRZYDŁO PŁYTA PEŁNA MDF

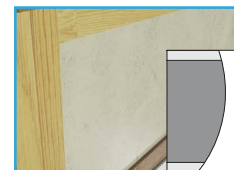

MOŻLIWE WYKOŃCZENIA SKRZYDŁA:



PRZYGOTOWANE DO MAŁOWANIA

BIAŁE

CZARNE

## ZAMEK

ZAMEK MAGNETYCZNY



# Complete PVC Standard'40

# 40

PRZYGOTOWANE DO MALOWANIA

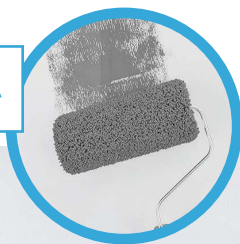

## MODUŁY

70 80 90

ZAMEK AGB I ZAWIAS  
Z NAKŁADKĄ  
Z LOGO LEON OPCJONALNIE



## KOMPLETACJA

### DRZWI UKRYTE

- OŚCIEŻNICA WYKONANA Z TWORZYWA PVC PRZYGOTOWANA DO MALOWANIA FARBĄ ŚCIENNĄ
- SKRZYDŁO DRZWIOWE O GRUBOŚCI 40 MM Z RAMIAKIEM MDF, WYPEŁNIONE „PLASTREM MIODU” LUB PEŁNĄ PŁYTĄ MDF, POKRYTE LAMINATEM CPL, PRZYGOTOWANE DO MALOWANIA FARBĄ ŚCIENNĄ
- LEKKA I STABILNA KONSTRUKCJA OŚCIEŻNICY
- 2 SZARE ZAWIASY UKRYTE AN 140 3D ANSELMİ BY SIMONSWERK
- ZAMEK MAGNETYCZNY BONAITI CHROM SATYNA
- SZARA USZCZELKA
- OPCJONALNIE KLAMKA RENOMOWANEJ WŁOSKIEJ FIRMY

OPCJA STANDARD: WYSOKOŚĆ SKRZYDŁA  
ZEWN. 2020/WEWN. 2030 MM



### KLAMKA OPCJONALNIE:



#### KOLORY:

EFEKT CHROM SATYNA / SZARY MAT / BIAŁY MAT  
ANTRACYT / CZARNY MAT

WARIANTY KOLORYSTYCZNE OKUĆ STR. 18

10-11

# Complete PVC Black&White'40

# 40

OŚCIEŻNICA Z OPCJĄ  
MALOWANIA

MIKSUJ KOLOR OŚCIEŻNICY I SKRZYDŁA



MODUŁY

70 80 90



ZAMEK AGB I ZAWIAS  
Z NAKŁADKĄ  
Z LOGO LEON OPCJONALNIE

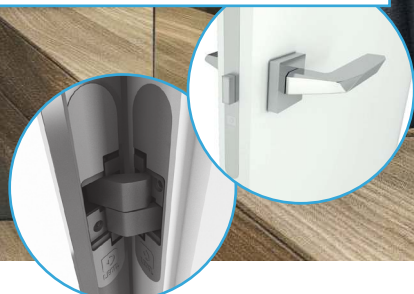

## KOMPLETACJA

### DRZWI UKRYTE

- OŚCIEŻNICA WYKONANA Z TWORZYWA PRZYGOTOWANA DO MALOWANIA FARBĄ ŚCIENNĄ LUB BIAŁĄ (Z OPCJĄ MALOWANIA)
- SKRZYDŁO DRZWIOWE O GRUBOŚCI 40 MM Z RAMIAKIEM MDF, WYPEŁNIONE „PLASTREM MIODU” LUB PEŁNĄ PŁYTĄ MDF, POKRYTE LAMINATEM EKOLOGICZNYM CPL W DWÓCH KOLORACH DO WYBORU: BIAŁYM LUB CZARNYM
- LEKKA I STABILNA KONSTRUKCJA OŚCIEŻNICY
- 2 SZARE ZAWIASY UKRYTE AN 140 3D ANSELMY BY SIMONSWERK
- ZAMEK MAGNETYCZNY BONAITI CHROM SATYNA
- DOBRANA DO OŚCIEŻNICY BIAŁA LUB SZARA USZCZELKA
- OPCJONALNIE KLAMKA RENOMOWANEJ WŁOSKIEJ FIRMY

OPCJA STANDARD: WYSOKOŚĆ SKRZYDŁA  
ZEWN. 2020/WEWN. 2030 MM

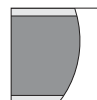

### KLAMKA OPCJONALNIE:



#### KOLORY:

EFEKT CHROM SATYNA / SZARY MAT / BIAŁY MAT  
ANTRACYT / CZARNY MAT

WARIANTY KOLORYSTYCZNE OKUĆ STR. 18

## Ościeżnica Complete PVC'40 wewnętrzna

## Ościeżnica Complete PVC'40 zewnętrzna

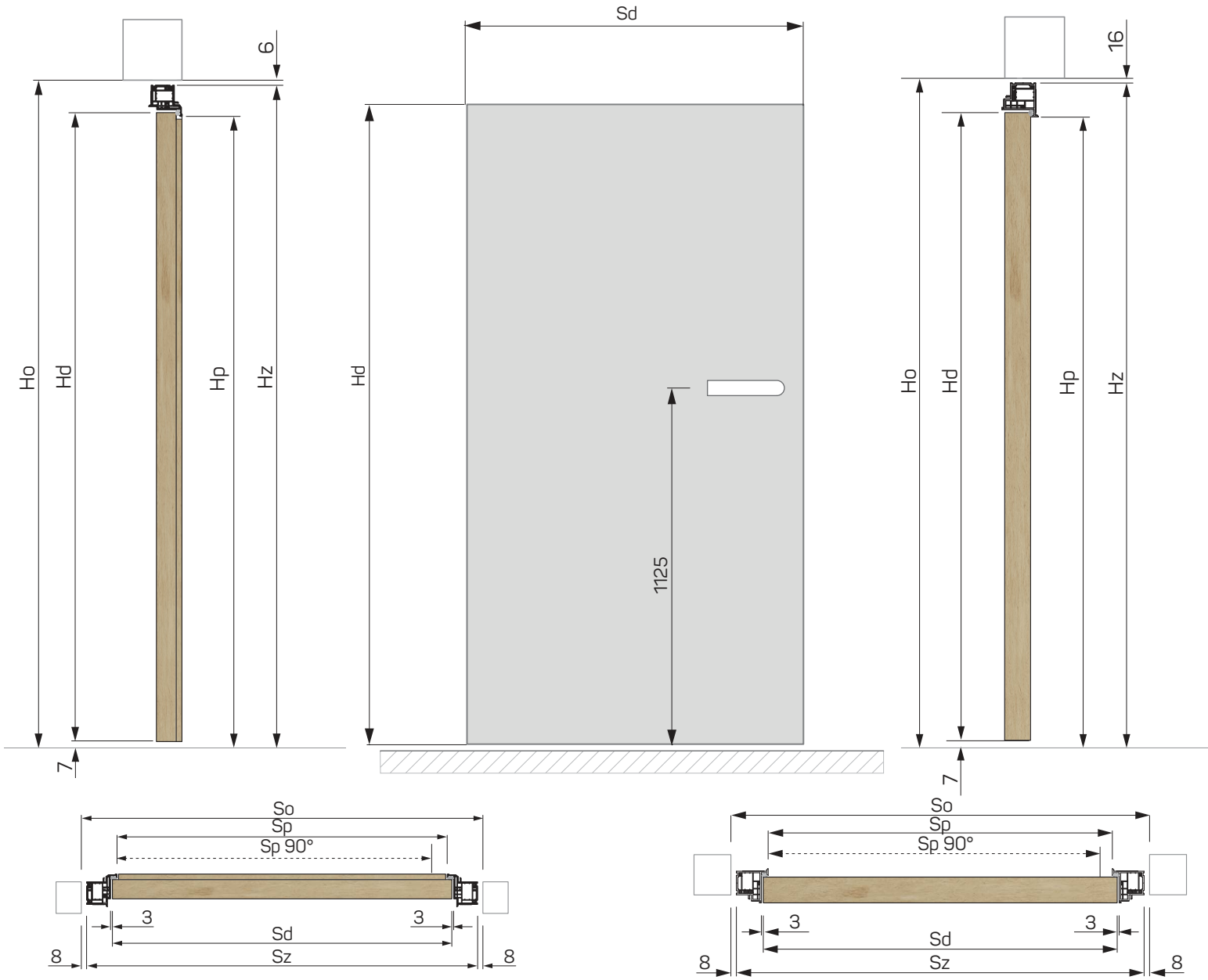

Sd (mm)	So (mm)	Sz (mm)	Sp (mm)	Sp 90° (mm)	Sp - 32 mm
700	800	783	685		
800	900	883	785		
900	1000	983	885		
Hd (mm)	Ho (mm)	Hz (mm)	Hp (mm)		
2030	2085	2079	2030		

Sd (mm)	So (mm)	Sz (mm)	Sp (mm)	Sp 90° (mm)	Sp - 32 mm
700	800	783	685		
800	900	883	785		
900	1000	983	885		
Hd (mm)	Ho (mm)	Hz (mm)	Hp (mm)		
2020	2085	2069	2020		

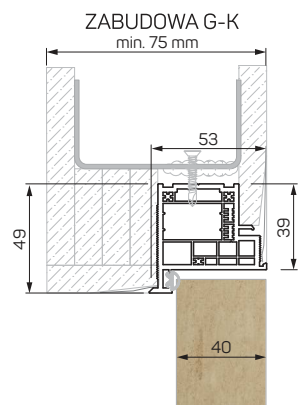
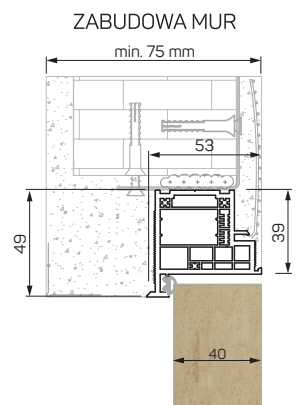
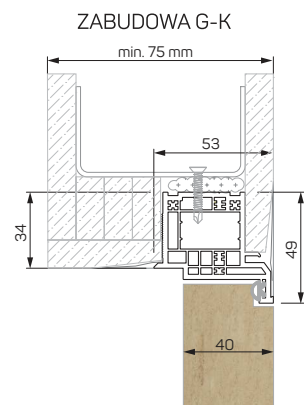
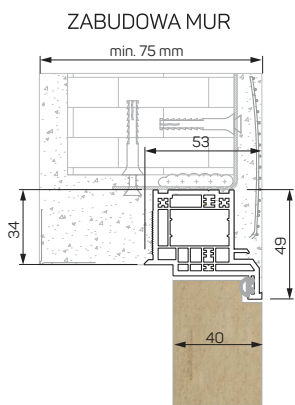

## OŚCIEŻNICA UKRYTA ALUMINIOWA



WEWNĘTRZNA - ZABUDOWA MUR/G-K



ZEWNĘTRZNA - ZABUDOWA MUR/G-K



MOŻLIWE WYKOŃCZENIA OŚCIEŻNICY:



SUROWA

BIAŁA

## ZAWIASY UKRYTE



## SKRZYDŁO DRZWIOWE

SKRZYDŁO O GRUBOŚCI 40 MM



SKRZYDŁO STANDARD „PLASTER MIODU”

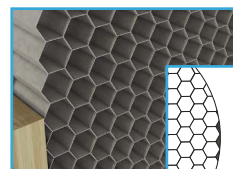

SKRZYDŁO PŁYTA PEŁNA MDF

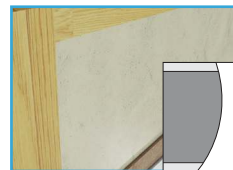

MOŻLIWE WYKOŃCZENIA SKRZYDŁA:



PRZYGOTOWANE DO MALOWANIA

BIAŁE

CZARNE

## ZAMEK

ZAMEK MAGNETYCZNY



# Complete Easy Standard'40

# 40

PRZYGOTOWANE DO MALOWANIA

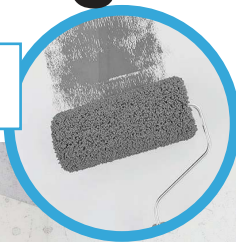

MODUŁY

70 80 90

ZAMEK AGB I ZAWIAS  
Z NAKŁADKĄ  
Z LOGO LEON OPCJONALNIE



## KOMPLETACJA

### DRZWI UKRYTE

- ALUMINIOWA OŚCIEŻNICA NIEWIDOCZNA PRZYGOTOWANA DO MALOWANIA FARBĄ ŚCIENNĄ
- SKRZYDŁO DRZWIOWE O GRUBOŚCI 40 MM Z RAMIAKIEM MDF, WYPEŁNIONE „PLASTREM MIODU” LUB PEŁNĄ PŁYTĄ MDF, POKRYTE LAMINATEM CPL, PRZYGOTOWANE DO MALOWANIA FARBĄ ŚCIENNĄ
- LEKKA I STABILNA KONSTRUKCJA OŚCIEŻNICY
- 2 SZARE ZAWIASY UKRYTE AN 140 3D ANSELMI BY SIMONSWERK
- ZAMEK MAGNETYCZNY BONAITI CHROM SATYNA
- SZARA USZCZELKA
- OPCJONALNIE KLAMKA RENOMOWANEJ WŁOSKIEJ FIRMY

OPCJA STANDARD: WYSOKOŚĆ SKRZYDŁA  
ZEWN. 2020/WEWN. 2030 MM



### KLAMKA OPCJONALNIE:



### KOLORY:

EFEKT CHROM SATYNA / SZARY MAT / BIAŁY MAT  
ANTRACYT / CZARNY MAT

WARIANTY KOLORYSTYCZNE OKUĆ STR. 18

# Complete Easy Black&White'40

MIKSUJ KOLOR OŚCIEŻNICY I SKRZYDŁA



MODUŁY

70 80 90

ZAMEK AGB I ZAWIAS  
Z NAKŁADKĄ  
Z LOGO LEON OPCJONALNIE

## KOMPLETACJA

### DRZWI UKRYTE

- ALUMINIOWA OŚCIEŻNICA NIEWIDOCZNA PRZYGOTOWANA DO MAŁOWANIA FARBĄ ŚCIENNĄ LUB LAKIEROWANA NA BIAŁO
- SKRZYDŁO DRZWIOWE O GRUBOŚCI 40 MM Z RAMIAKIEM MDF, WYPEŁNIONE „PLASTREM MIODU” LUB PEŁNĄ PŁYTĄ MDF, POKRYTE LAMINATEM EKOLOGICZNYM CPL W DWÓCH KOLORACH DO WYBORU: BIAŁYM LUB CZARNYM
- LEKKA I STABILNA KONSTRUKCJA OŚCIEŻNICY
- 2 SZARE ZAWIASY UKRYTE AN 140 3D ANSELMI BY SIMONSWERK
- ZAMEK MAGNETYCZNY BONAITI CHROM SATYNA
- DOBRANA DO OŚCIEŻNICY BIAŁA LUB SZARA USZCZELKA
- OPCJONALNIE KLAMKA RENOMOWANEJ WŁOSKIEJ FIRMY

OPCJA STANDARD: WYSOKOŚĆ SKRZYDŁA  
ZEWN. 2020/WEWN. 2030 MM



### KLAMKA OPCJONALNIE:



#### KOLORY:

EFEKT CHROM SATYNA / SZARY MAT / BIAŁY MAT  
ANTRACYT / CZARNY MAT

WARIANTY KOLORYSTYCZNE OKUĆ STR. 18



## Ościeżnica Complete Easy'40 wewnętrzna

## Ościeżnica Complete Easy'40 zewnętrzna

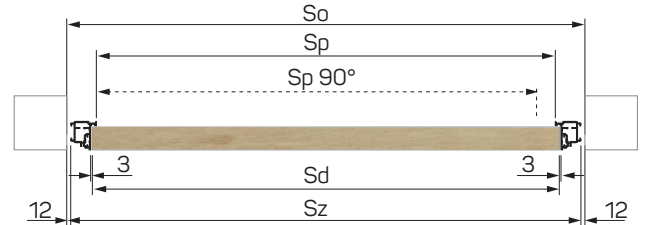
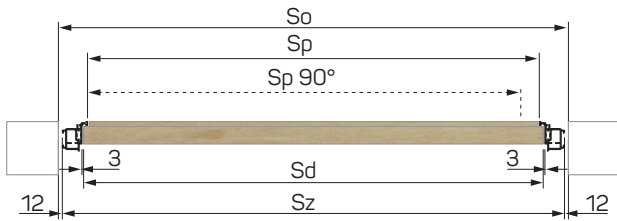
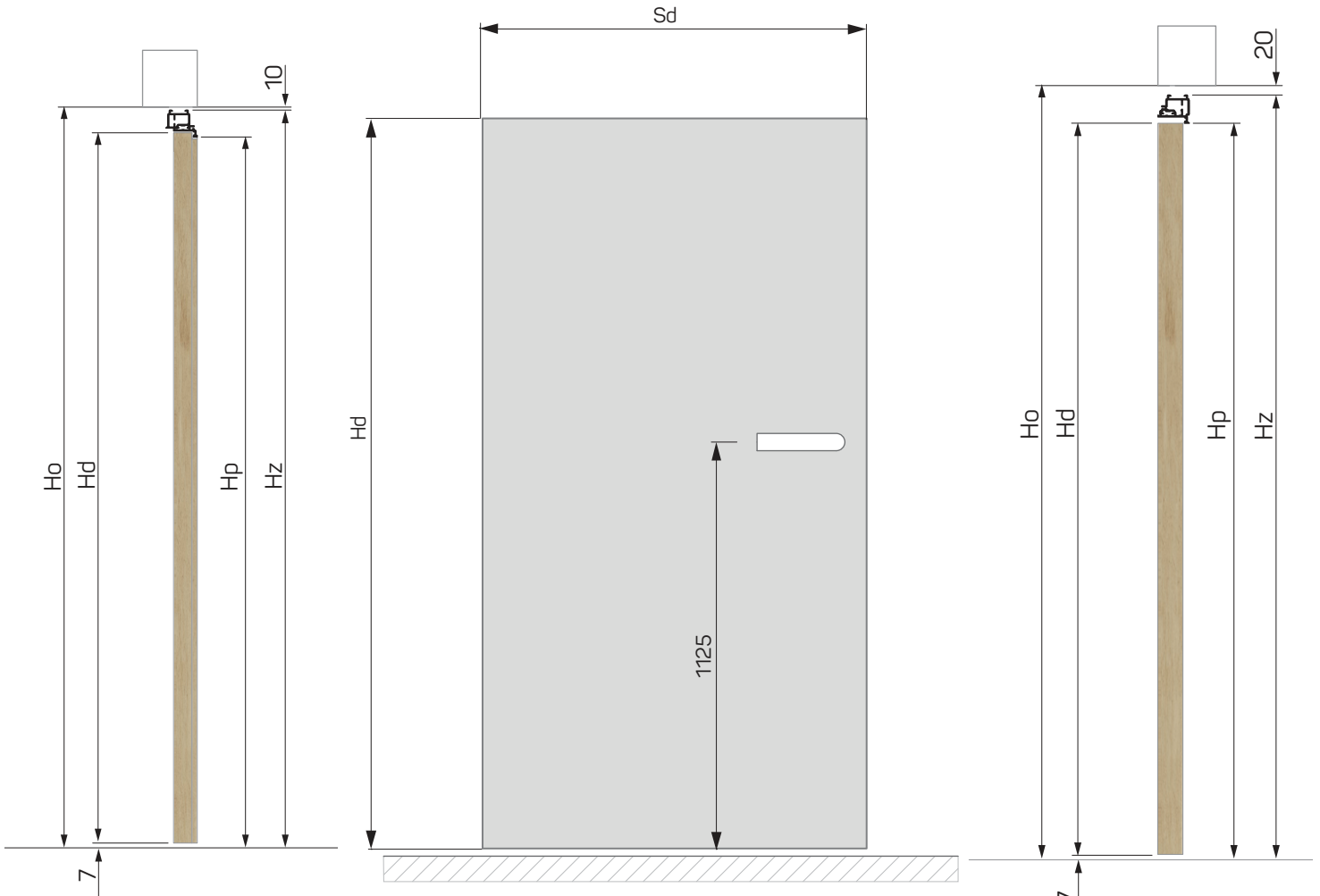

Sd (mm)	So (mm)	Sz (mm)	Sp (mm)	Sp 90° (mm)
700	800	776	686	Sp - 33 mm
800	900	876	786	
900	1000	976	886	
Hd (mm)	Ho (mm)	Hz (mm)	Hp (mm)	
2030	2085	2075	2030	

Sd (mm)	So (mm)	Sz (mm)	Sp (mm)	Sp 90° (mm)
700	800	776	686	Sp - 33 mm
800	900	876	786	
900	1000	976	886	
Hd (mm)	Ho (mm)	Hz (mm)	Hp (mm)	
2020	2085	2065	2020	

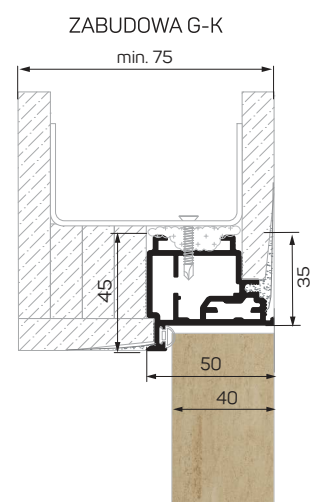
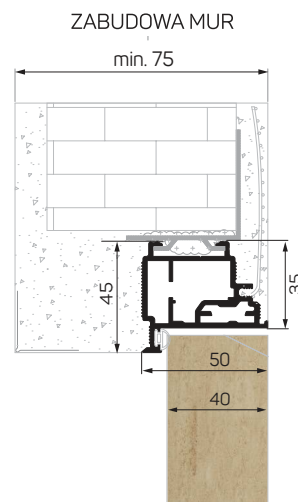
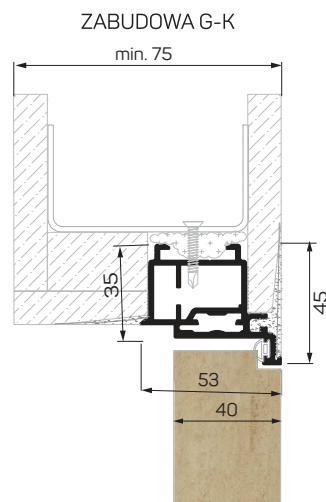
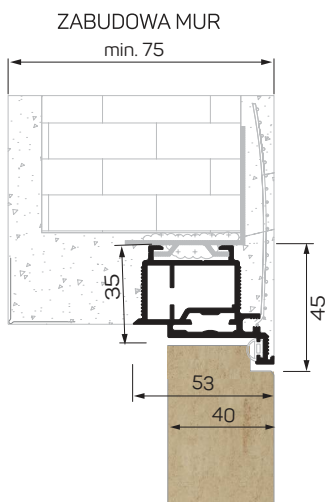

# AKCESORIA

## KLAMKA PURA



CHROM BŁYSZCZĄCY



CHROM SATYNA



CZARNY MAT



BIAŁY MAT

## ROZETY PURA

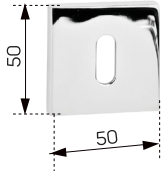

CHROM BŁYSZCZĄCY



CHROM SATYNA



CZARNY MAT



BIAŁY MAT

## KLAMKA KUBO

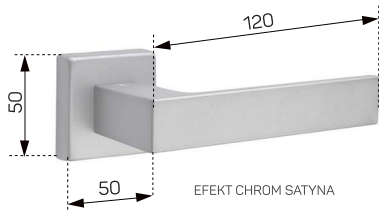

EFEKT CHROM SATYNA



SZARY



CZARNY



BIAŁY



ANTRACYT

## ROZETA DO KLAMKI KUBO

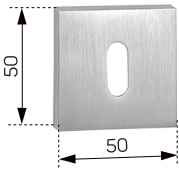

EFEKT CHROM SATYNA



SZARY



CZARNY



BIAŁY



ANTRACYT

## POCHWYTY I NAPARSTKI

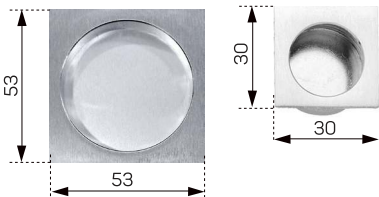

CHROM SATYNA



CHROM BŁYSZCZĄCY



BIAŁY



CZARNY

## PODCIĘCIE WENTYLACYJNE

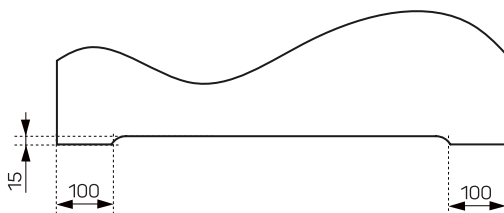

MOŻLIWOŚĆ PODCIĘCIA REKUPERACYJNEGO - SKRÓCENIE SKRZYDŁA

## PRÓG SAMOOPADAJĄCY



## ZAWIASY

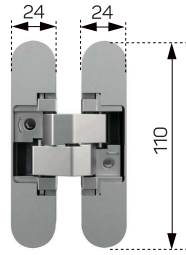

SZARY



BIAŁY



CZARNY

## ZAWIASY Z NAKŁADKAMI Z LOGO

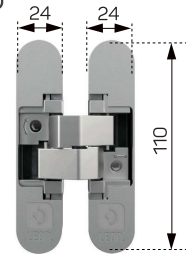

SZARY ZAWIAS Z SZARĄ NAKŁADKĄ



BIAŁY ZAWIAS Z BIAŁĄ NAKŁADKĄ



CZARNY ZAWIAS Z CZARNĄ NAKŁADKĄ

## ZAMKI I BLACHY ZACZEPOWE BONAITI



SREBRNY

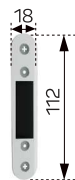

BIAŁY



CZARNY

## ZAMKI I BLACHY ZACZEPOWE AGB

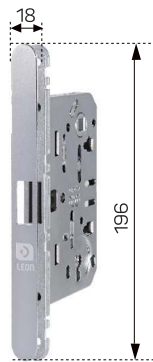
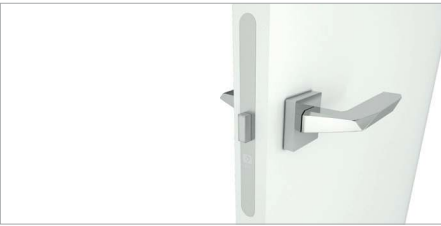

ZAMEK CHROM MAT Z SZARĄ NAKŁADKĄ Z LOGO I SREBRNĄ BLACHĄ ZACZEPOWĄ

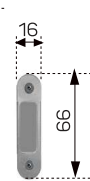

ZAMEK CHROM MAT Z BIAŁĄ NAKŁADKĄ Z LOGO I BIAŁĄ BLACHĄ ZACZEPOWĄ



ZAMEK CHROM MAT Z CZARNĄ NAKŁADKĄ Z LOGO I CZARNĄ BLACHĄ ZACZEPOWĄ

## KONSTRUKCJA SKRZYDŁA



1. SKRZYDŁO STANDARD GR. 40 MM Z WYPEŁNIENIEM TYPU "PLASTER MIODU"



2. SKRZYDŁO STANDARD PLUS GR. 40 MM Z PŁYTĄ WIÓROWO-OTWOROWĄ



3. SKRZYDŁO Z PŁYTĄ PEŁNĄ MDF GR. 40 MM

Przekrój skrzydła ma charakter poglądowy.  
Producent zastrzega sobie prawo do zmian konstrukcyjnych.



Leon Witas Sp. z o.o.  
ul. Dąbrowska 205  
42-504 Będzin  
T: + 48 32 718 00 50  
E: info@leon.eu  
LEON.EU